

사용자 매뉴얼

Operation Manual

UHF Wireless System

InterWave S10/S20

IW-S10/S20 UHF Wireless 1CH/2CH Receiver

IW-SH01D UHF Handheld Transmitter

IW-SB01 UHF Beltpack Transmitter



차례

사용하시기 전에.....	1
보증에 대하여.....	1
취급시 주의사항.....	1
RACK 설치시 주의사항.....	1
설치시 주의사항.....	1
특징.....	2
전면 패널 각부의 명칭과 기능.....	3
후면 패널 각부의 명칭과 기능.....	4
설치시 주의사항.....	8
설치 및 연결방법.....	9
링크 연결방법.....	10
블럭다이어그램.....	11
규격 및 성능.....	12

기종별	사용자안내문
A급 기기 (업무용 방송통신기자재)	이 기기는 업무용(A급) 전자파적합기기로서 판매자 또는 사용자는 이 점을 주의하시기 바라며, 가정외의 지역에서 사용하는 것을 목적으로 합니다.

사용하시기 전에

사용하시기 전에 본 기기의 성능을 충분히 발휘시키기 위해 본 설명서를 처음부터 끝까지 잘 읽으시고 올바른 사용법으로 오래도록 제품을 사용하여 주십시오

보증에 대하여

당사는 첨부된 보증서에 기입된 보증기간 내에 소비자의 정상적인 사용 중 발생한 고장에 대해서 무상 서비스를 실시하고 있습니다. 모든 서비스 보증은 하드웨어 수리 또는 교체로 제한되며, 교체 시 제품을 반환할 때는 판매처에서 구매한 날짜가 명시된 영수증을 함께 제출해야 합니다. 당사는 제품을 교환하거나, 동일 기능의 다른 제품을 제공하거나, 재생 또는 중고 부품으로 수리하여 원래 제품의 기능과 성능을 보장합니다.

안전상의 주의사항

제품을 안전하고 바르게 사용하고 소비자의 위해와 재산의 손해를 미연에 방지하기 위해 여러가지 안내를 하고 있습니다. 내용의 이해를 위해 본문을 잘 읽어 주십시오. 제품 취급 및 설치 시 아래의 주의사항을 확인하고 설치하시기 바랍니다. 주의사항을 따르지 않으면 제품의 성능 저하나 고장의 원인이 될 수 있습니다.

취급시 주의사항

- 기기의 뚜껑을 열거나 분해, 개조하지 마십시오. 만일 기기의 내부를 만지게 되면 감전과 화재의 위험이 있습니다.
- 머리핀, 동전과 같은 이물질이 본 기기 안에 들어갈 경우에는 감전과 화재의 위험이 있습니다.
- 젖은 손으로 기기를 만지지 마십시오. 감전의 위험이 있습니다.
- 전원 코드를 뽑으실 때 플러그를 잡고 뽑으십시오. 코드를 잡고 뽑을 경우 코드가 손상되어 합선 또는 단선 위험의 원인이 됩니다.
- 만일 기기 내에서 타는 냄새가 심하게 날 때에는 전원 코드를 빼시고 서비스 센터로 신고하여 주십시오.
- 본 기기의 외부를 닦으실 때에는 가솔린, 벤젠, 신나 등으로는 닦지 마시고 건조된 깨끗한 천으로 닦아주십시오.

설치시 주의사항



- 본 제품의 사용 전압은 직류(DC) 12V 전용으로 되어 있습니다.
- -10°C 이하의 저온이나 +40°C 이상의 고온인 곳에는 설치하지 마십시오.
- 본 제품의 각 기기간의 접속이 끝나기 전에는 전원 코드를 전원 콘센트에 꽂지 마십시오.
- 통풍이 잘되는 서늘한 곳에 설치하며, 직사광선에 노출되는 곳에는 설치하지 마십시오.
- 난방기구 주위에는 설치하지 마십시오. 전원 코드의 피복이 녹거나, 감전과 화재의 원인이 됩니다.
- 습기나 먼지가 많은 곳에는 설치하지 마십시오. 감전과 화재의 원인이 됩니다.
- 진동이 많거나 기울어진 곳에는 설치하지 마십시오. 떨어지거나 넘어져 파손과 부상의 원인이 됩니다.
- 테이블 설치 시 기기 위에 물그릇이나 꽃병, 어항 등을 놓지 마십시오.
- 기기에 있는 통풍구를 막거나 밀폐된 공간에 설치하지 마십시오. 기기가 가열될 수 있습니다.

안전상의 주의

사용하시기전에 「안전상의 주의」와 「취급설명서」를 잘 읽으시고, 바르게 사용하여 주십시오.
읽으신 후에는, 언제나 볼 수 있는 곳에 잘 보관하십시오.

그림표시에 관하여

이 취급설명서 및 제품의 표시는 제품을 안전하고 바르게 사용하고 소비자의 위해와 재산의 손해를 미연에 방지하기위해 여러가지 표시를 하고 있습니다. 이 표시의 의미는 다음과 같습니다. 내용의 이해를 위해 본문을 잘 읽어 주십시오.

	경고	이 표시를 무시하고 잘못 취급하였을때, 사람이 사망하거나 중상을 입을 가능성이 예상되는 내용을 표시하고 있습니다.
	주의	이 표시를 무시하고 잘못 취급하였을때, 사람이 상해를 입을 가능성이 예상되는 내용 및 물적손해의 발생이 예상되는 내용을 표시하고 있습니다.

경고표시그림의 설명에



명칭 : 손끼임 주의
의미 : 특정한 조건아래서 손이 끼일 가능성을 표시하는것으로 그림안에 구체적인 주의 내용이 그려져 있습니다.



명칭 : 분해금지
의미 : 제품을 분해할때 감전등의 위해가 일어날 가능성을 표시하는 것으로 그림안에 구체적인 금지 내용이 그려져 있습니다.



명칭 : 전원플러그를 콘센트에서 뺀것
의미 : 사용자에게 전원플러그를 콘센트에서 빼도록 지시하는 것으로 그림안에 구체적인 지시내용이 그려져있습니다.

- 이 「안전상의 주의」는 오디오, 비디오 기기 전반에 대하여 내용을 기재하고 있으므로, 고객이 가지고있는 기기에 따라서는 해당하지 않는 항목이 포함되어 있는 경우도 있습니다.
- 각 설명항목의 안에는 취급설명서와 중복되는 내용도 있습니다.

경고















- 만일, 연기가 나거나, 이상한 소리가 날 경우는, 즉시 기기 본체의 전원스위치를 끄고, 그후 반드시 전원플러그를 콘센트로 부터 빼주십시오. 이상한 상태 그대로 사용하면 화재・감전의 원인이 됩니다. 연기가 나지 않는것을 확인후 구입하신 구입처 또는 당사 서비스센터에 수리를 의뢰하십시오. 소비자에 의한 수리는 위험하니 금하여 주십시오.















모니터 텔레비전 등

- 만일, 기기의 내부에 물등 이물질이 들어갔을 경우는, 기기본체의 전원스위치를 끄고, 전원플러그를 콘센트로 부터 빼신 후 구입하신 구입처 또는 당사 서비스센터에 연락하십시오. 그대로 사용하면 화재・감전의 원인이 됩니다.
- 만일, 이 기기를 떨어뜨리거나 케비넷을 파손했을 경우는, 기기본체의 전원스위치를 끄고, 구입하신 구입처 또는 당사 서비스센터에 연락하십시오. 그대로 사용하면 화재・감전의 원인이 됩니다.





<ul style="list-style-type: none"> 표시된 전원전압을 사용합니다. 표시된 전원전압 이외의 사용시는 화재·감전의 원인이 됩니다. 	
<ul style="list-style-type: none"> 이 기기의 사용이 가능한 것은 한국내입니다. 선박등의 직류(DC)전원에 연결하지 마십시오. 화재의 원인이 됩니다. 	
<ul style="list-style-type: none"> 이 기기는 물에 넣거나 적시지 마십시오. 화재·감전의 원인이 됩니다. 우천시, 눈올때, 해안, 물근처 사용시 주의하십시오. 	
<ul style="list-style-type: none"> 이 기기위에 꽃병, 분재, 커피, 화장품, 약품과 물이 들어있는 용기를 놓지 마십시오. 물이 흘러 안에 들어갈 경우 화재·감전의 원인이 됩니다. 	
<ul style="list-style-type: none"> 이 기기의 개구부(통풍구, CD, 카세트 테이프의 입구등)를 통하여 내부에 금속류 및 타기 쉬운것 등 이물질이 들어가거나 떨어지지 않게 하십시오. 특히, 아이가 있는 가정에서 주의하십시오. 	
<ul style="list-style-type: none"> 기기의 AC OUTLET은 공급가능한 전력이 제한되어 있습니다. 접속하는 장치의 소비전력 합계가 AC OUTLET에 표시되어있는 전력을 넘지 않도록 사용해 주십시오. 화재의 원인이 됩니다. 전열기구, 헤어드라이어, 전자렌지 등은 접속하지 마십시오. 차단장치로서 전원플러그나 기기용 접속기를 사용할 경우, 이 차단장치는 쉽게 조작할 수 있는 위치에 있어야 합니다. 1중 구조 기기는 주전원 소켓-아웃렛에 보호접지가 연결되어야 합니다. 	
<ul style="list-style-type: none"> 이 기기를 설치할 경우는, 벽으로부터 10cm 이상의 공간을 두십시오. 또한, 방열을 좋게하기 위해 기타의 기기와의 사이를 띄워 주십시오. 랙 등에 넣을때는, 각 기기의 취급설명서를 잘 읽고, 설명에 따라 틈새를 주십시오. 내부열이 화재의 원인이 되는 경우가 있습니다. 	
<ul style="list-style-type: none"> 전원 코드의 위에 무거운 것을 올리거나 코드를 본 제품의 아래에 놓지 마십시오. 코드에 흡집이 있으면 화재·감전의 원인이 됩니다. 코드를 덮어서 놓을 경우, 그 위에 무거운 물건을 올려 놓지 마십시오. 	
<ul style="list-style-type: none"> 전원 코드에 흡집이 있으면 구입하신 구입처 또는 당사 서비스센터에 교환을 의뢰해 주십시오. 그대로 사용하면 화재·감전의 원인이 됩니다. 	
<ul style="list-style-type: none"> 전원코드에 흡집, 가공, 무리하게 힘, 구멍내기, 늘리기, 가열을 하지 마십시오. 코드가 파손되어 화재·감전의 원인이 됩니다. 	
<ul style="list-style-type: none"> 이 기기를 분해·개조하지 마십시오. 화재·감전의 원인이 됩니다. 이 기기의 속덮개, 케비넷, 커버는 열지 마십시오. 감전의 원인이 됩니다. 내부의 점검·정비·수리는 구입하신 구입처 또는 당사 서비스센터에 의뢰하십시오. 	
<ul style="list-style-type: none"> 목욕탕, 샤워실에서는 사용하지 마십시오. 화재·감전의 원인이 됩니다. 	
<ul style="list-style-type: none"> 낙뢰가 칠 경우, 기기에 접속된 접속선(안테나선, 전화선, 기타 접지선)과 전원플러그를 접속하지 마십시오. 감전의 원인이 됩니다. 	
<ul style="list-style-type: none"> 이 기기에 사용된 전지를 교환할 경우는 어린이가 먹지 않도록, 손이 안 닿는 곳에 놓아 주십시오. 만일, 어린이가 먹었을 경우는 곧 의사에게 연락하십시오. 	

⚠ 주의

<ul style="list-style-type: none"> ▪ 습기와 먼지가 많은 곳에 놓지 마십시오. 화재 · 감전의 원인이 됩니다. 	
<ul style="list-style-type: none"> ▪ 조리대와 가습기의 옆등 기름때와 탕기가 있는 곳에 놓지 마십시오. 화재 · 감전의 원인이 됩니다. 	
<ul style="list-style-type: none"> ▪ 이 기기의 통풍구를 막지 마십시오. 내부의 열이 화재의 원인이되는 경우가 있습니다. 아래와 같이 사용하지 마십시오. <ul style="list-style-type: none"> • 뒤집거나, 옆으로 눕혀 사용하지 마십시오. • 이 기기를 밀어 넣어 사용하거나, 전용 랙 이외의 박스 등 통풍이 안되는 좁은 곳에서 사용하지 마십시오. • 용단이나 이불 위에서 사용하지 마십시오. 	
<ul style="list-style-type: none"> ▪ 흔들리는 곳이나 기울어진 곳에 놓지 마십시오. 떨어지거나 넘어져 부상의 원인이 됩니다. 	
<ul style="list-style-type: none"> ▪ 이 기기에 올라가지 마십시오. 특히, 어린이가 있는 가정에서 주의하십시오. 넘어지거나, 부서져서 다칠 수 있습니다. 	
<ul style="list-style-type: none"> ▪ 이 기기의 위에 무거운 물건이나 큰 물건을 올려 놓지 마십시오. 균형이 흐트러져, 쓰러지거나, 떨어져서 부상의 원인이 됩니다. 	
<ul style="list-style-type: none"> ▪ 어린이가 (카세트 테이프, 디스크) 입구에 손을 넣지 않도록 주의하십시오. 부상의 원인이 됩니다. 	
<ul style="list-style-type: none"> ▪ 포장박스과 포장재 등은 어린이가 가지고 놀지 않도록 주의하십시오. 가지고 놀다가 부상을 당하거나 질식의 위험이 있습니다. 	
<ul style="list-style-type: none"> ▪ 전원 코드를 열기구에 가까이 하지 마십시오. 코드의 피복이 녹거나, 화재 · 감전의 원인이 됩니다. 	
<ul style="list-style-type: none"> ▪ 전원 플러그를 뺄 때는, 전원 코드를 잡아당기지 마십시오. 코드에 힘이 있으면, 화재 · 감전의 원인이 됩니다. 반드시 플러그를 잡고 빼주십시오. 	
<ul style="list-style-type: none"> ▪ 젖은 손으로 전원플러그를 만지지 마십시오. 감전의 원인이 됩니다. 	
<ul style="list-style-type: none"> ▪ 이동할 경우는, 전원을 끄고, 반드시 전원플러그를 콘센트로부터 빼주십시오. 코드의 이상은, 화재 · 감전의 원인이 됩니다. 안테나선, 기기간의 접속 코드등 외부의 코드를 뺐것을 확인 후에 이동해 주십시오. 또한, 비디오, 카세트 테이프와 CD 등은 제거해 주십시오. 	
<ul style="list-style-type: none"> ▪ 손질의 경우는 안전을 위하여 전원플러그를 콘센트로부터 뺐 후 행하여 주십시오. 감전의 원인이 되는 경우가 있습니다. 	

- 장기간 사용하지 않을 때는 안전을 위하여 반드시 전원플러그를 콘센트로부터 빼주십시오. 화재의 원인이 되는 경우가 있습니다.



- 2~3년에 한번정도는 내부 청소를 구입하신 구입처 또는 당사 서비스센터에 상담하십시오. 이 기기 내부에 먼지가 장기간 쌓이게 되면 화재와 고장의 원인이 될 수 있습니다. 특히, 습기가 많은 장마철 전에 하면 보다 효과적입니다. 또한, 청소비용 등은 구입하신 구입처 또는 당사 서비스센터에 문의해 주시기 바랍니다.



- 안테나 공사는 기술과 경험이 필요하므로 구입하신 구입처 또는 당사 서비스센터에 의논하시기 바랍니다.
 * 송배전선으로부터 떨어진 곳에 설치하십시오.
 안테나가 쓰러질 경우 감전의 위험이 있습니다.
 * BS, CS 수신용 안테나는 강풍의 영향을 받기 쉬우므로 단단히 고정하십시오.



- 텔레비전, 오디오, 비디오기기, 게임기, 스피커 등의 기기를 접속할 경우는, 각 기기의 취급 설명서를 잘 읽고, 전원을 끄고, 설명서에 따라 접속하십시오. 또한 접속은 지정 코드를 사용하십시오. 지정 코드 이외의 코드를 사용하거나 코드를 연장해 사용하면 발열하여 화상의 원인이 됩니다.



- 전원을 넣기 전에 음량 볼륨을 최소로 조정하십시오.



- 지정이외의 전지는 사용하지 마십시오. 건전지는 충전하지 마십시오. 또한 새로운 충전지와 낡은 충전지를 혼합 사용하지 마십시오. 전지의 파열, 액 흐름으로 화재와 부상·기기 오염을 시킬 수 있습니다.

- 전지를 넣을때는, 극성표시 (플러스 ⊕ 와 마이너스 ⊖ 방향)에 주의하여 기기에 표시대로 넣으십시오. 반대로 넣으면 전지의 파열, 액 흐름으로 화재와 부상·기기 오염을 시킬 수 있습니다.

- 전지를 가열, 분해, 불과 물에 넣지 마십시오. 전지의 파열, 액 흐름으로 화재와 부상·기기 오염을 시킬 수 있습니다.

- 헤드폰을 사용하는 경우는 음량을 너무 높이지 마십시오. 귀를 손상시킬 정도의 큰 소리로 장시간 들을 경우, 청력을 손상 시킬 수 있습니다.

- 레이저 광원을 들여다보지 마십시오. 레이저광이 눈에 닿을 경우 시력 장애를 일으킬 수 있습니다.



개요

Interwave S 시리즈는 900MHz UHF 대역을 사용하는 무선 마이크 시스템입니다. 하프 랙 크기의 컴팩트한 디자인으로 설치와 이동이 편리하여 무선 마이크 시스템이 필요한 다양한 환경에서 간편하게 사용할 수 있습니다. 수신기는 싱글채널/듀얼채널로 제공됩니다. 전면의 디스플레이로 정보를 직관적으로 확인하면서, 주파수 채널 선택, 주파수 자동 스캔, 출력 볼륨 제어가 가능합니다. 송신기는 핸드헬드 마이크와 벨트팩이 제공되며, 핸드헬드 마이크는 캡슐 타입을 적용하여 수리 및 교체가 용이하고, 벨트팩은 미니 XLR 단자를 적용하여 핀마이크, 헤드셋 마이크 등 다양한 조합으로 사용자가 필요한 무선 마이크 시스템을 구성할 수 있습니다.

특징

- 900MHz 40채널 무선마이크 시스템
- 컴팩트한 하프랙 타입의 싱글채널/듀얼채널 수신기
- 수신기와 송신기의 선명한 화면과 버튼을 통한 직관적인 제어
- 간섭 받지 않는 주파수를 자동으로 찾아주는 스캔 기능
- 적외선(IR)을 통해 간편하게 송신기와 동기화하는 기능
- 설정 변경을 방지하는 조작부 잠금 기능
- 메탈 베이스의 견고한 핸드헬드/벨트팩 송신기
- 랙 마운트를 위한 랙 브래킷 제공

구성 및 액세서리

IW-S10 1채널 세트

1. 1채널 무선 수신기 x 1
2. 핸드마이크 또는 벨트팩(핀마이크) x 1
3. DC 어댑터 x 1
4. 수신기 안테나 x 2
5. XLR 케이블 x 1
6. AA 건전지 x 2
7. 랙 장착 브래킷 x 1
8. QR 매뉴얼 x 1

IW-S20 2채널 세트

1. 2채널 무선 수신기 x 1
2. 핸드마이크 또는 벨트팩(핀마이크) x 2
3. DC 어댑터 x 1
4. 수신기 안테나 x 2
5. XLR 케이블 x 1
6. AA 건전지 x 2
7. 랙 장착 브래킷 x 1
8. QR 매뉴얼 x 1

빠른 시작 가이드

1 안테나 연결하기

수신기 후면에 안테나를 연결하세요. 최적의 RF 수신을 위해 양쪽 안테나를 각각 45°~60°로 세팅하세요.



2 전원 연결하기/전원 켜기

제공되는 어댑터의 입력 플러그를 수신기에 연결하고, AC 전원을 연결후 장비의 전원을 켜세요.



3 오디오 출력 연결하기

- 라인 레벨 출력 (TS 케이블) 연결 방법
수신기와 믹서/앰프의 거리가 가까운 거리이거나 연결선이 "Phone(TS)" 타입일 경우 사용합니다. 오디오의 출력 케이블을 "Phone" 타입으로 사용하여 그림과 같이 연결 케이블의 한쪽 끝을 수신기의 UN-BALANCED OUT에 연결하고 다른 한쪽 끝은 믹서나 앰프의 라인 입력에 연결합니다.
- 마이크 레벨 출력 (XLR 케이블) 연결방법
수신기와 믹서/앰프의 거리가 멀거나 연결선이 "XLR" 타입일 경우 사용합니다. 오디오의 출력 케이블을 "XLR" 타입의 커넥터로 사용하여 그림과 같이 연결 케이블의 한쪽 끝을 수신기의 BALANCED OUT에 연결하고 다른 한쪽 끝은 믹서나 앰프의 마이크/라인 입력에 연결합니다.

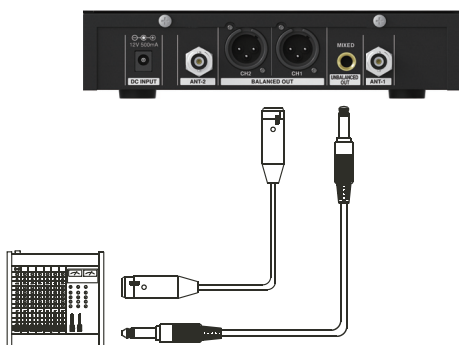

4 송신기 건전지 장착하기/전원 켜기

송신기의 건전지 커버를 열어 AA 건전지 2개를 장착하고, 전원 스위치를 이용하여 전원을 켜세요. 전원이 정상적으로 인가되면 디스플레이의 화면이 켜집니다.

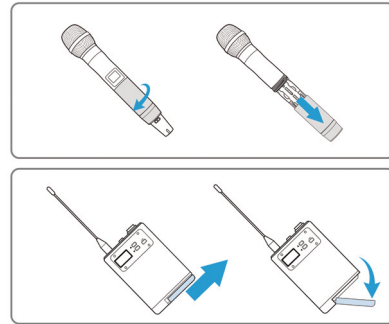

5 주파수 설정하기/동기화 하기

수신기의 SET 버튼을 길게 눌러서 설정 모드로 진입하세요.



- 주파수 수동 설정하기
 1. 위/아래 버튼을 눌러서 FREQ 메뉴로 이동하기
 2. SET 버튼 누르기
 3. 위/아래 버튼을 눌러서 원하는 주파수를 선택
 4. SET 버튼 눌러서 저장
 5. SET 버튼을 다시 눌러서 주파수 동기화 실행
- 주파수 자동 설정하기
 1. 위/아래 버튼을 눌러서 SCAN 메뉴로 이동하기
 2. SET 버튼 누르기
 3. 최적의 주파수를 검색하여 자동으로 선택
 4. 자동으로 주파수 동기화 실행



주파수 동기화 실행 시 송신기와 수신기의 적외선 포트를 서로 마주하면 주파수를 자동으로 동기화합니다.

6 마이크 연결 확인/사용하기

수신기와 송신기가 정상적으로 연결되면 수신기 전면 화면에 "MUTE" 표시가 사라지고 RF 신호 레벨이 표시 됩니다. 마이크에 대고 말을 하거나 오디오 신호를 입력하면 AF 신호 레벨이 표시됩니다. 해당 상태가 되면 정상적으로 무선 마이크 시스템을 사용할 수 있습니다.

수신기 전면 패널 각부의 명칭과 기능



1. 적외선(IR) 포트

수신기와 송신기의 주파수를 동기화하기 위해 사용하는 적외선 포트입니다. 수신기에서 주파수 설정 후 SET 버튼 짧게 누른 뒤 수신기와 송신기의 적외선 포트를 마주보면 주파수가 동기화됩니다.

2. 디스플레이 부

수신기의 여러가지 정보가 표시되는 디스플레이 부입니다. IW-S10는 싱글 채널 정보, IW-S20는 듀얼 채널 정보로 표시됩니다.

RF	연결된 송신기의 무선 신호 세기 미터
AF	연결된 송신기의 오디오 입력 세기 미터
CH	설정되어 있는 주파수의 채널 번호
FREQUENCY	설정되어 있는 주파수의 값
BATTERY	연결된 송신기의 건전지 상태 정보
MUTE	수신기의 연결 상태 표시, 송신기가 연결되지 않아 수신기가 음소거된 상태를 표시

3. 제어 버튼

수신기의 볼륨과 설정을 제어하는 버튼들입니다. IW-S10는 버튼 1세트, IW-S20는 버튼 2세트로 구성됩니다.

^	기본 모드 : 출력 볼륨을 증가시킵니다. 설정 모드 : 메뉴를 이동하거나 값을 증가시킵니다.
v	기본 모드 : 출력 볼륨을 감소시킵니다. 설정 모드 : 메뉴를 이동하거나 값을 감소시킵니다.
SET	짧게 누르기 : 주파수 동기화 기능을 실행합니다. 길게 누르기 : 설정 모드를 실행합니다.

4. 전원 버튼과 LED

수신기의 전원을 켜고 끄는 버튼입니다. 전원 꺼진 상태에서 짧게 버튼을 누르면 전원이 켜지고, 켜진 상태에서 길게 누르면 전원이 꺼집니다. 장비의 전원이 켜지면 버튼의 LED가 점등됩니다.

수신기 후면 패널 각부의 명칭과 기능

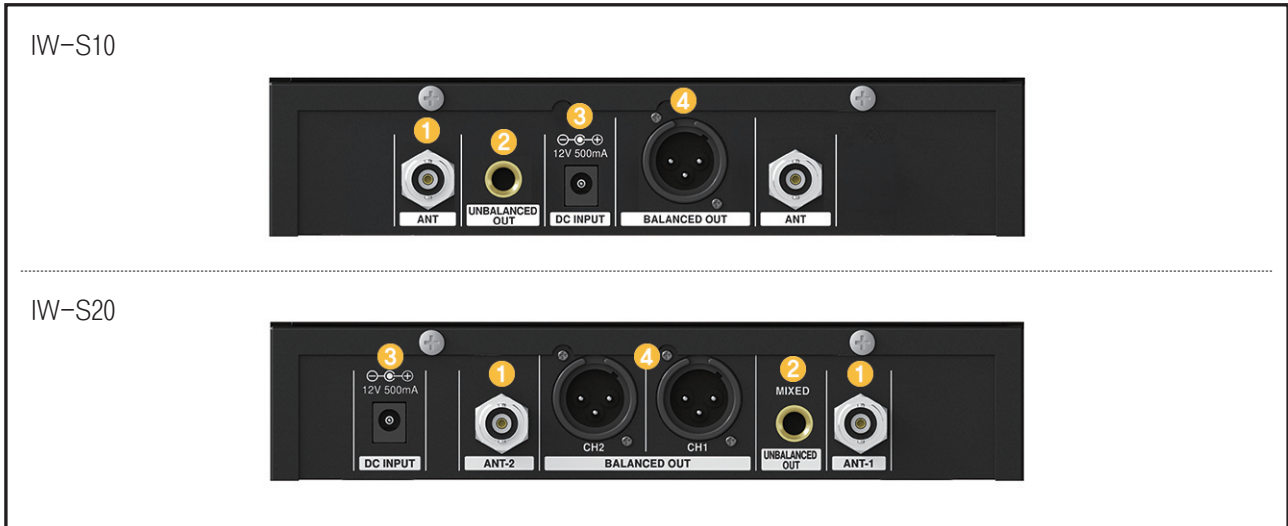

1. RF 안테나 단자

수신기에 무선 안테나를 연결하기 위한 ANT-1, ANT-2 단자입니다. 기본적으로 제공되는 안테나를 연결하거나 외장 무선 안테나를 연결할 수 있습니다.

※ DC 9V 전압이 출력되어 액티브 타입의 외장 안테나를 연결할 수 있습니다.

2. 언밸런스 TS 오디오 출력 단자

수신기의 1CH, 2CH의 오디오가 혼합되어 출력되는 TS 단자입니다. 언밸런스 라인 레벨 오디오가 출력됩니다.

3. DC 전원 입력 단자

수신기에 전원을 입가하는 단자입니다. DC 잭 커넥터, DC 12V, 500mA 어댑터를 이용하여 전원을 입가합니다.

4. 밸런스 XLR 오디오 출력 단자

각 수신기 채널 별 오디오가 출력되는 XLR 단자입니다. 밸런스 마이크 레벨 오디오가 출력됩니다.

수신기 사용 방법

디스플레이

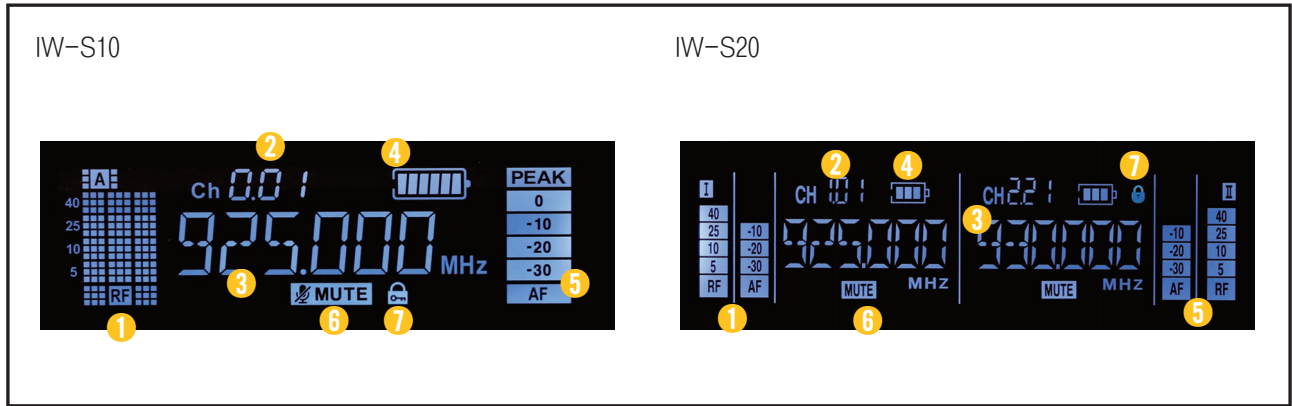

1. 무선 신호 레벨 미터
2. 무선 채널 번호
3. 무선 주파수 값
4. 송신기 건전지 정보
5. 오디오 레벨 미터
6. 음소거 상태
7. 잠금 상태

1. 무선 신호 레벨 미터
2. 무선 채널 번호
3. 무선 주파수 값
4. 송신기 건전지 정보
5. 오디오 레벨 미터
6. 음소거 상태
7. 잠금 상태

수신기 출력 볼륨 제어

수신기의 출력 볼륨을 조절할 수 있습니다.

- 1) ^ (Up)/v (Down) 버튼을 눌러서 원하는 볼륨을 선택합니다.
- 2) SET 버튼을 누르거나 일정시간 조작이 없으면 볼륨이 저장됩니다.
- 3) 출력 볼륨은 수신기의 각 채널별로 설정할 수 있습니다.



설정 모드로 진입하기

- 1) 수신기의 SET 버튼을 2초 이상 길게 누르면 설정 모드로 진입합니다.
- 2) 설정 모드에서는 수동 주파수 설정, 자동 주파수 스캔, 잠금 모드를 제어할 수 있습니다.

수동 주파수 설정

사용자가 원하는 임의의 주파수를 선택하는 기능입니다. 주파수는 925.00 Mhz 부터 0.25 Mhz 단계로 총 40개 주파수 중 하나를 선택할 수 있습니다.

- 1) 설정 모드 진입 후 ^ (Up)/v (Down) 버튼을 눌러서 "FREQ" 메뉴를 선택합니다.
- 2) SET 버튼을 눌러서 메뉴를 실행합니다.
- 3) 주파수가 깜빡이는 동안, ^ (Up)/v (Down) 버튼을 통해 원하는 주파수를 선택합니다.
- 4) SET 버튼을 누르면 주파수 설정을 저장하고 설정 모드가 종료됩니다.



자동 주파수 스캔

수신기가 주변의 주파수를 스캔하고 자동으로 최적의 주파수를 선택해주는 기능입니다.

- 1) 설정 모드 진입 후 ^ (Up)/v (Down) 버튼을 눌러서 "SCAN" 메뉴를 선택합니다.
- 2) SET 버튼을 눌러서 메뉴를 실행합니다.
- 3) 수신기가 자동으로 적절한 주파수를 찾은 후 주파수 동기화 기능이 실행됩니다.
- 4) 수신기와 송신기의 적외선 포트를 서로 마주하면, 수신기에 설정된 주파수로 송신기의 주파수가 동기화 됩니다.



잠금 모드

사용자의 실수를 방지하기 위해 수신기의 버튼을 사용하지 못하도록 잠그는 기능입니다.

- 잠금 모드 실행
 - 1) 설정 모드 진입 후 ^ (Up)/v (Down) 버튼을 눌러서 "LOCK" 메뉴를 선택합니다.
 - 2) SET 버튼을 눌러서 메뉴를 실행합니다.
 - 3) 잠금 메뉴 진입 후 ^ (Up) 버튼을 눌러서 LOCK을 "ON"으로 변경합니다.
 - 4) SET 버튼을 누르면 잠금 모드가 실행됩니다.
- 잠금 모드 해제
 - 1) SET 버튼을 길게 눌러서 잠금 메뉴로 진입합니다.
 - 2) v (Down) 버튼을 눌러서 LOCK을 "OFF"로 변경합니다.
 - 3) SET 버튼을 누르면 잠금 모드가 해제됩니다.



주파수 동기화 기능

송신기의 주파수를 수신기에 자동으로 동기화할 수 있는 기능입니다.

- 1) 동기화를 원하는 채널의 SET 버튼을 1초 미만으로 짧게 눌러서 주파수 동기화 기능을 실행합니다.
- 2) 주파수 동기화 기능 실행 후, 수신기와 송신기의 적외선 포트를 서로 마주보게 합니다.
- 3) 수신기에 설정한 주파수와 송신기의 주파수가 서로 동기화 됩니다.



랙 날개 설치 방법

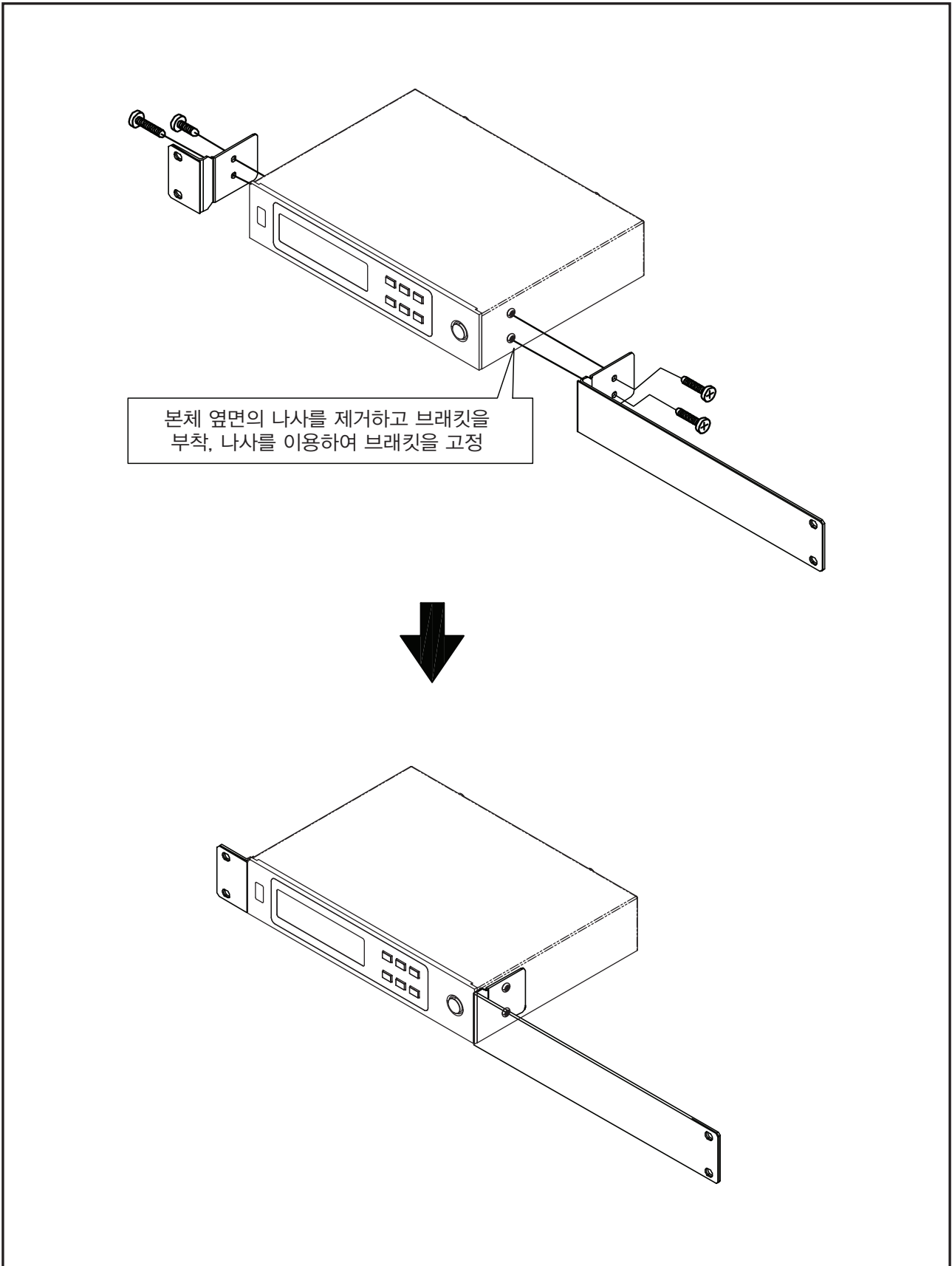

송신기(IW-SH01D) 각 부의 명칭과 기능

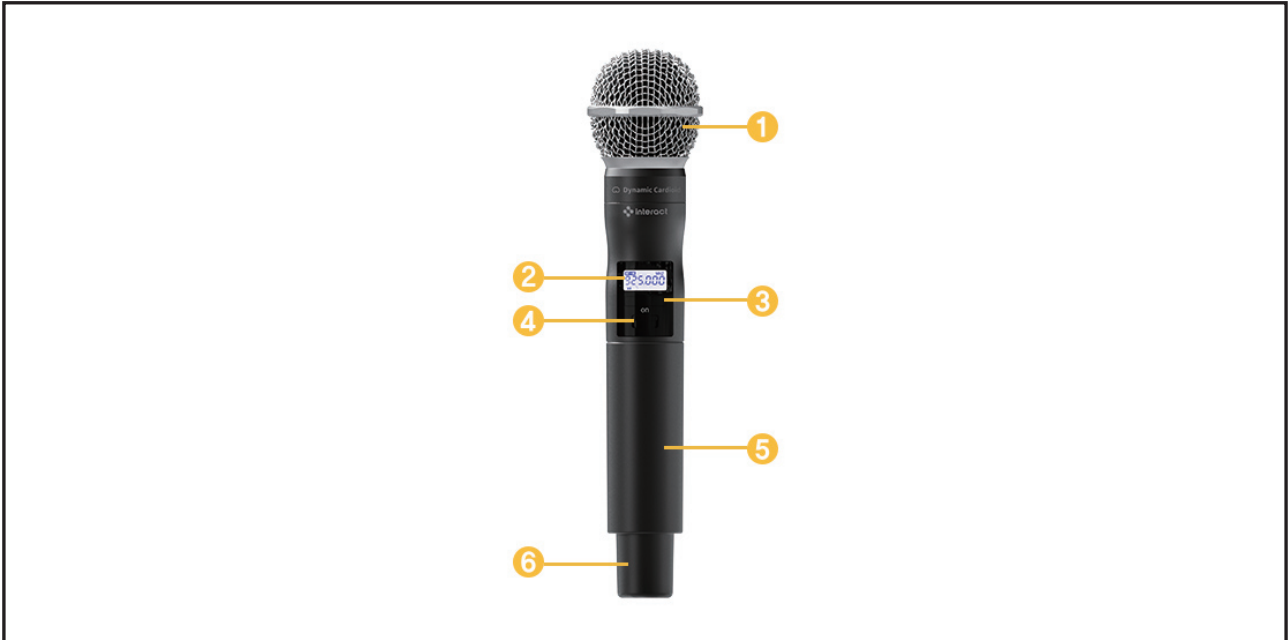

1. **마이크 캡슐**
마이크 신호가 입력되는 캡슐부입니다. 기본적으로 다이내믹 타입의 캡슐이 제공되며, 캡슐부를 돌려서 쉽게 교체할 수 있습니다.
2. **디스플레이**
송신기의 상태 정보를 확인할 수 있는 디스플레이입니다. 주파수 정보, 건전지 정보 등을 확인할 수 있습니다.
3. **적외선(IR) 포트**
주파수 동기화를 위해 사용하는 적외선 포트입니다.
4. **전원 스위치**
송신기의 전원을 켜거나 끄는 스위치입니다.
5. **건전지 장착 부**
송신기의 건전지를 장착하는 부분입니다. AA 건전지 2개를 사용하며 장착부를 돌려서 탈거하면 쉽게 건전지를 장착하거나 교체할 수 있습니다.
6. **송신기 안테나**
송신기의 무선 신호가 출력되는 안테나 부입니다. 해당 부위를 손으로 잡거나 막으면 무선 신호가 감쇠할 수 있습니다.

송신기(IW-SB01) 각 부의 명칭과 기능

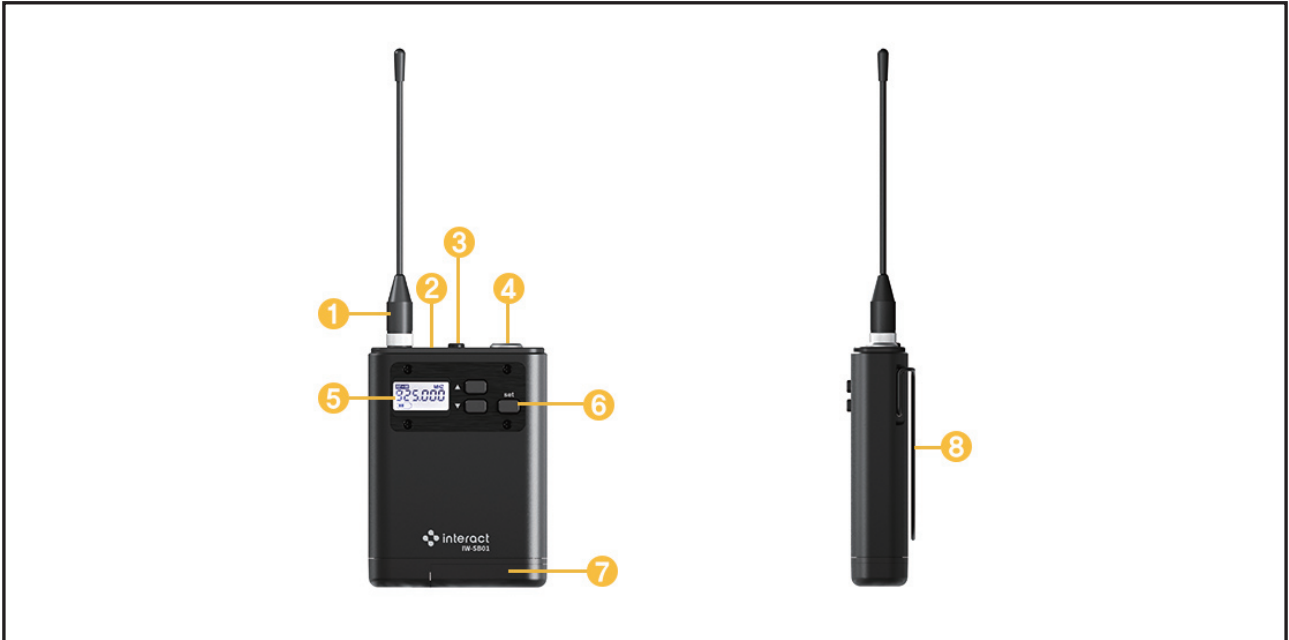

1. 송신기 안테나

송신기의 무선 신호가 출력되는 안테나 부입니다. 해당 부위를 손으로 잡거나 막으면 무선 신호가 감쇠할 수 있습니다.

2. 적외선(IR) 단자

주파수 동기화를 위해 사용하는 적외선 단자입니다.

3. 전원 스위치

송신기의 전원을 켜거나 끄는 스위치입니다.

4. 미니 XLR 3P 연결 단자

마이크를 연결하는 미니 XLR 3P 단자입니다. 기본적으로 제공되는 핀 마이크를 사용하거나 헤드셋 마이크, 악기 케이블 등을 연결할 수 있습니다.

5. 디스플레이

송신기의 상태 정보를 확인할 수 있는 디스플레이입니다. 주파수 정보, 건전지 정보 등을 확인할 수 있습니다.

6. 버튼 제어

송신기의 설정을 제어하는 버튼입니다.

∧	메뉴를 이동하거나 값을 증가시킵니다.
∨	메뉴를 이동하거나 값을 감소시킵니다.
SET	짧게 누르기 : 설정하고자 하는 메뉴를 선택합니다. 길게 누르기 : 오동작을 방지하기 위해 잠금 모드로 변경합니다. 다시 길게 누르면 잠금을 해제합니다.

7. 건전지 장착 부

송신기의 건전지를 장착하는 부분입니다. AA 건전지 2개를 사용하며 장착부를 당겨서 탈거하면 쉽게 건전지를 장착하거나 교체할 수 있습니다.

8. 벨트 클립

송신기를 사용자의 옷에 부착할 수 있는 클립입니다. 허리띠나 옷의 허리부분에 단단히 고정할 수 있습니다.

송신기 건전지 교체 방법

IW-SH01D

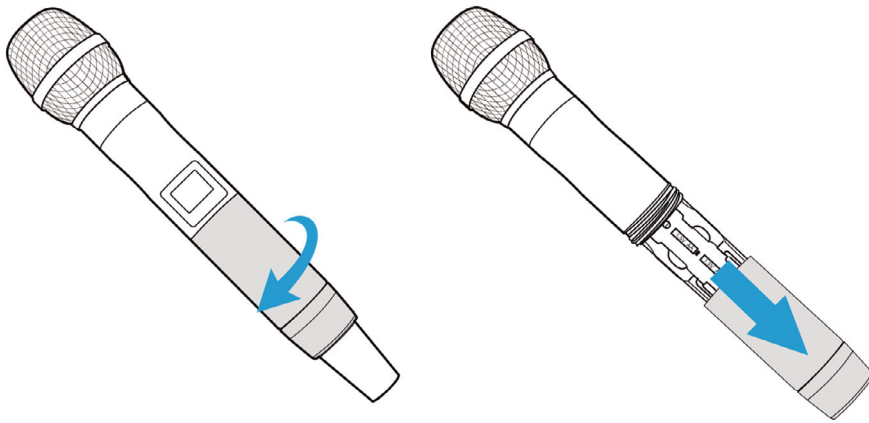

IW-SB01

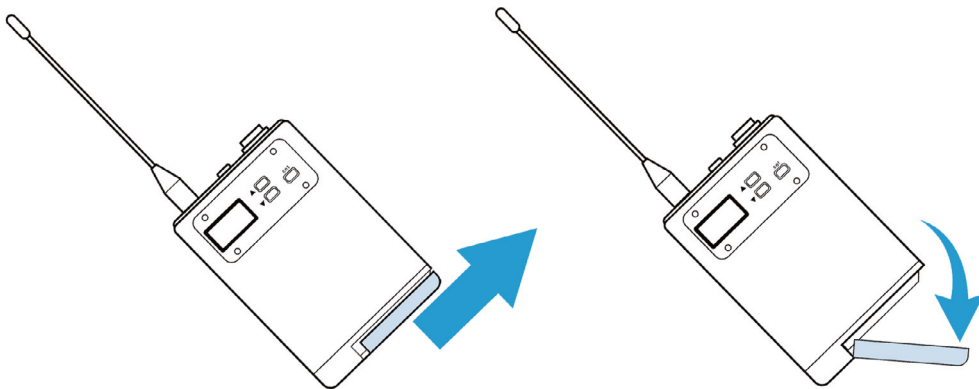

벨트팩(IW-SB01) 설정

무선 주파수 채널 설정

- 1) SET 버튼을 눌러서 무선 주파수 메뉴를 선택합니다.
- 2) Up/Down 버튼을 눌러서 무선 주파수를 선택합니다.
- 3) SET 버튼을 눌러서 설정을 저장합니다.

무선 출력 설정

- 1) SET 버튼을 여러 번 눌러서 무선 출력 메뉴 (P-H)로 변경합니다.
- 2) Up/Down 버튼을 눌러서 무선 출력을 선택합니다. (H: 10mW/L: 3mw)
- 3) SET 버튼을 눌러서 설정을 저장합니다.

입력 볼륨 설정

- 1) SET 버튼을 여러 번 눌러서 볼륨 메뉴 (VOL)로 변경합니다.
- 2) Up/Down 버튼을 눌러서 입력 볼륨을 조절합니다. (0 ~ 8)
- 3) SET 버튼을 눌러서 설정을 저장합니다.

잠금 모드 설정

- 1) SET 버튼을 길게 눌러서 잠금 모드를 실행합니다.
- 2) 잠금 모드에서는 다른 버튼이 동작되지 않습니다.
- 3) 잠금 모드 상태에서 SET 버튼을 길게 누르면 잠금 모드가 해제됩니다.

무선 주파수 표

사용 채널/주파수 표

Interwave S 시리즈는 총 40개의 주파수 채널을 제공합니다. 각 채널에 대한 주파수 설정 값은 아래 표를 참고하시기 바랍니다.

주파수채널	주파수 값	주파수 채널	주파수 값	주파수 채널	주파수 값	주파수 채널	주파수 값
1	925.00	11	927.50	21	930.00	31	932.50
2	925.25	12	927.75	22	930.25	32	932.75
3	925.50	13	928.00	23	930.50	33	933.00
4	925.75	14	928.25	24	930.75	34	933.25
5	926.00	15	928.50	25	931.00	35	933.50
6	926.25	16	928.75	26	931.25	36	933.75
7	926.50	17	929.00	27	931.50	37	934.00
8	926.75	18	929.25	28	931.75	38	934.25
9	927.00	19	929.50	29	932.00	39	934.50
10	927.25	20	929.75	30	932.25	40	934.75

다 채널 설정을 위한 주파수 그룹 표

한 공간에서 여러 채널의 무선 마이크를 사용하고자 한다면 IMD(Intermodulation Distortion)가 발생하지 않도록 주파수를 선택해야 합니다. 아래 표는 Interwave S 시리즈를 7 채널까지 사용하는 주파수 예시 표입니다. 아래 표를 참고하여 시스템을 구성하시기 바랍니다.

그룹 1			그룹 2			그룹 3			그룹 4		
수신기 번호	주파수 채널	주파수 값	수신기 번호	주파수 채널	주파수 값	수신기 번호	주파수 채널	주파수 값	수신기 번호	주파수 채널	주파수 값
1	3	925.50	1	2	925.25	1	1	925.00	1	1	925.00
2	8	926.75	2	6	926.25	2	7	926.50	2	7	926.50
3	12	927.75	3	11	927.50	3	11	927.50	3	15	928.50
4	17	929.00	4	15	928.50	4	17	929.00	4	21	930.00
5	23	930.50	5	22	930.25	5	24	930.75	5	32	932.75
6	28	931.75	6	26	931.25	6	30	932.25	6	37	934.00
7	32	932.75	7	31	932.50	7	35	933.50			
8	37	934.00	8	35	933.50	8	39	934.50			

문제 해결

증상	해결책
디스플레이에 아무것도 표출되지 않을 때	<ol style="list-style-type: none"> 1) 전원이 공급되지 않거나 전원이 꺼진 상태입니다. 2) 수신기의 경우 DC 전원 어댑터를 연결하고 전원을 켜세요. 3) 송신기의 경우 건전지를 교체하고 전원 스위치를 켜세요. 4) 전원을 연결해도 동작이 되지 않는다면 서비스를 요청해주세요.
수신되는 RF 신호가 없을 때	<ol style="list-style-type: none"> 1) 수신기와 송신기가 서로 다른 채널 사용 중입니다. 2) 주파수 동기화 기능을 실행하여 수신기와 송신기의 주파수를 맞춰 주세요.
사용거리가 제한적일 때	<ol style="list-style-type: none"> 1) 수신기의 안테나가 제대로 연결되어 있는지 확인하고 안테나의 방향을 조정하세요. 2) 안테나가 손상되었는지 확인하고 수신기나 수신기 안테나의 위치를 조정하세요. 3) 송신기의 건전지를 새 것으로 교환하세요. 4) 일반적으로 비허가 무선마이크 대역(UHF, 900Mhz, 10mW)의 사용 거리는 50m ~ 100m입니다. 장애물이 있거나 복잡한 환경에서는 이보다 짧아질 수 있습니다.
오디오 신호에 노이즈가 발생할 때	<ol style="list-style-type: none"> 1) 다른 송신기들이 동일한 주파수를 사용 중입니다. 2) 수신기와 송신기의 주파수를 확인하고 중복되는 주파수를 변경하세요. 3) 수신기를 무선간섭을 일으키는 물건에서 떼어 놓으세요. (금속 물질, 전자 장비, 디지털 장비, 모터, 전자 기장 장비, 조명 장비 등)
오디오가 출력되지 않을 때	<ol style="list-style-type: none"> 1) 수신기와 송신기의 전원이 켜져 있는지 확인하세요. 2) 수신기의 오디오 케이블과 믹서/앰프와의 결선을 확인하세요. 3) 송신기의 전지를 교체하시거나 극성이 맞는지 확인하세요.
수신기의 조작이 불가능하고, "LOCK"(자물쇠 아이콘)이 표시될 때	<ol style="list-style-type: none"> 1) 잠금 모드가 활성화된 상태입니다. 2) SET 버튼을 길게 눌러 잠금 기능을 해제하세요.

규격 및 성능

	IW-S10	IW-S20
사용 주파수	925-934.75MHz	
복조 방식	FM	
주파수 응답 특성	50Hz-18kHz (+3dB)	
사용 온도	-10°C ~ 55°C	
사용 전압	DC 12V/500mA	
안테나 전원 출력	9V	
소비전류	<150mA	<200mA
중량 (세트)	0.73kg	0.73kg
외형 (세트)	210(W) x 43(H) x 153(D)mm	210(W) x 43(H) x 153(D)mm

	IW-SH01D	IW-SB01
사용 주파수	925-934.75MHz	
변조 방식	FM	
주파수 응답 특성	50Hz-18kHz (+3dB)	
RF 파워	<10mW	
하모닉 방사	<-63dBm	
사용 전원	1.5V AA Battery × 2EA	
소비전류	<110mA	
중량 (세트)	0.34kg	0.11kg
외형 (세트)	55(∅) x 246(L)mm	65(W) x 87(H) x 21(D)mm

※ 본 제품의 외관디자인 및 제품규격은 제품의 질 향상을 위해 예고없이 변경될 수 있습니다.

제품 설치 및 사용 스크류 안내

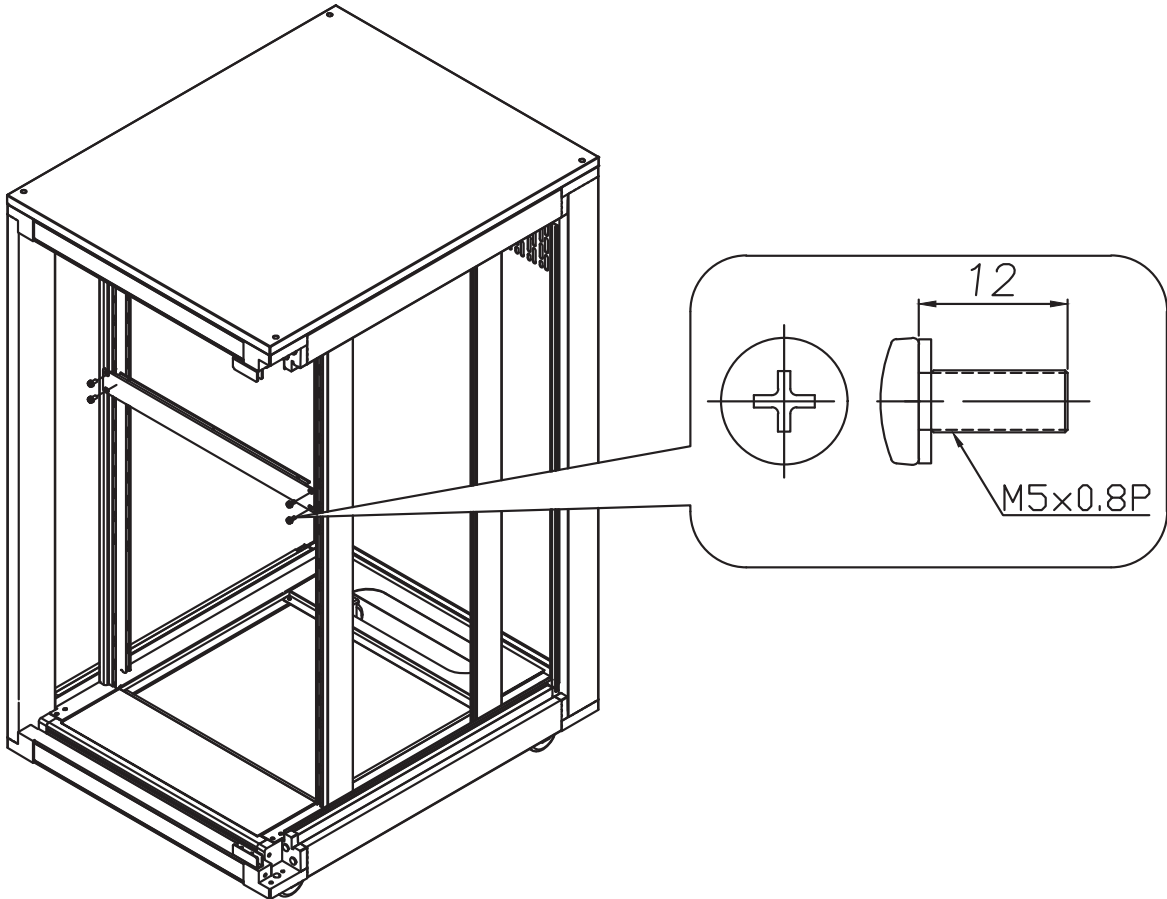

본 제품은 테이블 위에 놓고 사용할 수 있으며, 랙에 고정하여 사용할 수도 있습니다.
단, 랙에 고정하여 사용할 시에 아래 설치 유의사항을 꼭 준수하여 주십시오.

1. 랙의 빈 곳 적절한 자리에 제품을 위치시킵니다.
2. 이후 마운팅 스크류를 이용하여, 마운팅 홀 4곳에 빈 곳이 없도록 꼭 조인 후 고정시킵니다.
3. 이후 제품의 동작을 위한 결선을 진행하여 주시기 바라며, 전원은 마지막에 인가하여 주시기 바랍니다.
4. 분해는 상기 순서의 반대로 진행하여 주시기 바랍니다.
5. 제공된 스크류나 동등한 규격의 스크류를 사용하지 않거나, 그 수를 부족하게 사용하여 고정하는 경우, 제조사는 이로 인하여 발생한 안전 사고에 대한 책임을 지지 않습니다.

제품의 고정을 위한 스크류 규격

- 규격 : SCREW M5x0.8P, L=12

